



# ASSOCIAÇÃO HOSPITAL BOM PASTOR IJUÍ

Rua Theodorico Fricke, 300, Bairro São Geraldo

Fone: (55) 3024-8020 / 3332-7700 - Ijuí - RS

Nome: \_\_\_\_\_  
06 de 12 de 2023

## EXAME DE REFRAÇÃO

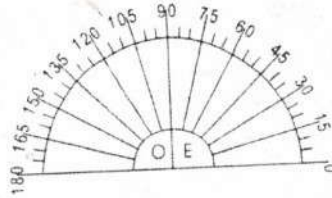
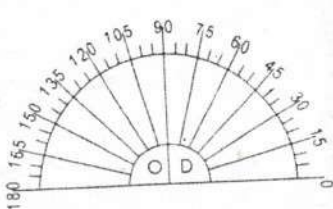

		ESFÉRICO	CILÍNDRICO	EIXO
LONGE	OD	Plano	-0,50	75
	OE	Plano	-0,50	180
PERTO	OD			
	OE			

ADIÇÃO: +2,25 DNP: Medis

OBS.: E olho múltiplo

Clévio Tosetto  
Md. Oftalmologista  
CRM/RS 32045  
CPF 022.029.519-03

Médico Oftalmologista

02



OPHTALMOLASER  
centro oftalmológico

# Receituário de óculos

Paciente: \_\_\_\_\_

		Esférico (PWR)	Cilindro (CYL)	EIXO (Axis)
Longe	O.D	Plano		
	O.E	Plano		
Perto	O.D			
	O.E			

Observações: AD + 1.25

Em óculos multifocal;

**Clévio Tosetto**  
Md. Oftalmologista  
CRM/RS 32045  
CPF: 022.029.519-03

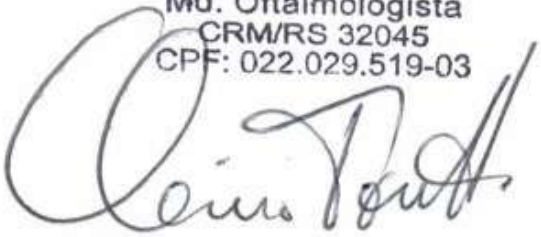

Dr. Clévio Tosetto  
Médico Oftalmologista  
CRM 32045

Dr. Heron Correia  
Médico Oftalmologista  
Especialista em Cirurgia de  
Catarata, Refrativa e Córnea  
CRM 43888

Dra. Patrícia Mesquini  
Médica Oftalmologista  
Especialista em Cirurgia  
de Catarata e Retina  
CRM 43584

04/12/2025



# ASSOCIAÇÃO HOSPITAL BOM PASTOR IJUÍ

Rua Theodorico Fricke, 300, Bairro São Geraldo

Fone: (55) 3024-8020 / 3332-7700 - Ijuí - RS

Nome: \_\_\_\_\_

20 de 12 de 2013

## EXAME DE REFRAÇÃO

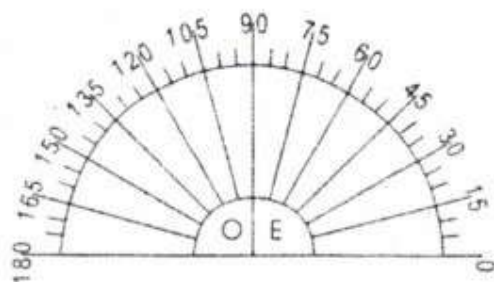
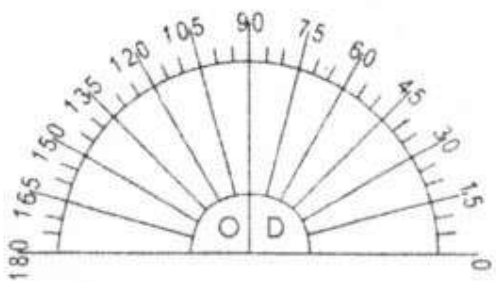

		ESFÉRICO	CILÍNDRICO	EIXO
LONGE	OD	+0,25	-0,75	90°
	OE	+0,25	-0,75	90°
PERTO	OD			
	OE			

ADIÇÃO: \_\_\_\_\_ DNP: Medic

OBS.: Em consulta

*Clevis Toste*  
 MR Oculomologista  
 CRMRS 32045  
 CPF: 022.020-5

Médico Oftalmologista



04



# OPHTALMOLASER

centro oftalmológico

NOME: /

LONGE	ESFÉRICO	CILINDRO	EIXO
OLHO DIREITO	+ 0,50	- 0,25	100
OLHO ESQUERDO	+ 0,75	- 2,25	130

SUGIRO LENTES ZEISS, HOYA OU ESSILOR.

quarta-feira, 8 de novembro de 2023

HERON GOMES CORREIA

Médico Oftalmologista

CRMERS: 43.888

Dr. Heron Gomes Correia  
Médico Oftalmologista  
Especialista em Cirurgia de  
Córnea e Catarata  
CRM RS 43888

Dr. Clévio Tosetto  
Médico Oftalmologista  
CRM 32045

Dr. Heron Correia  
Médico Oftalmologista  
Especialista em Cirurgia de  
Catarata, Refrativa e Córnea  
CRM 43888

Dra. Patrícia Mesquini  
Médica Oftalmologista  
Especialista em Cirurgia  
de Catarata e Retina  
CRM 43584



# ASSOCIAÇÃO HOSPITAL BOM PASTOR IJUÍ

Rua Theodorico Fricke, 300, Bairro São Geraldo

Fone: (55) 3024-8020 / 3332-7700 - Ijuí - RS

Nome: \_\_\_\_\_

27 de dezembro de 2013

## EXAME DE REFRAÇÃO

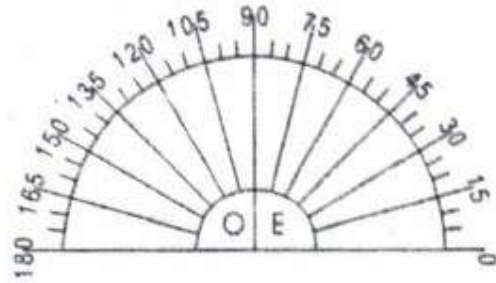
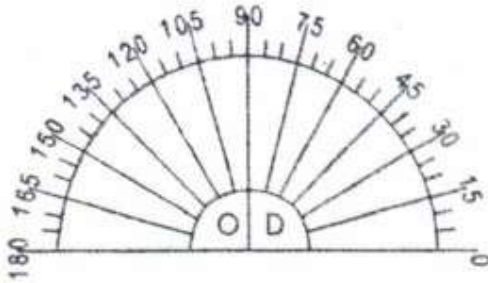

		ESFÉRICO	CILÍNDRICO	EIXO
LONGE	OD	-1,00	-0,75	180°
	OE	plano	-1,75	180°
PERTO	OD			
	OE			

ADIÇÃO: \_\_\_\_\_ DNP: \_\_\_\_\_

OBS.: \_\_\_\_\_

\_\_\_\_\_  
\_\_\_\_\_  
\_\_\_\_\_

Dr. Klaus da Silva Lopes  
Oftalmologista  
Médico Oftalmologista



# ASSOCIAÇÃO HOSPITAL BOM PASTOR IJUÍ

Rua Theodorico Fricke, 300, Bairro São Geraldo

Fone: (55) 3024-8020 / 3332-7700 - Ijuí - RS

Nome: \_\_\_\_\_  
de 08 de 11 de 2023

## EXAME DE REFRAÇÃO

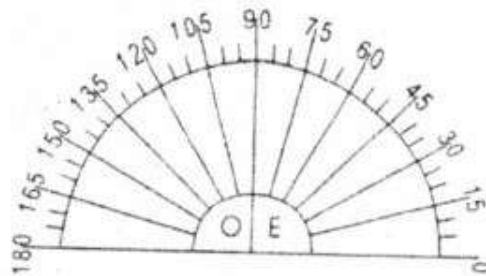
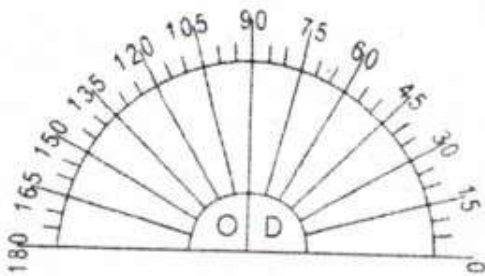

		ESFÉRICO	CILÍNDRICO	EIXO
LONGE	OD	Plano		
	OE	+0,25		
PERTO	OD			
	OE			

ADIÇÃO: +1,00 DNP: Medix

OBS.: Em óculos multifocal;

Clévio Tosetto  
Md. Oftalmologista  
CRM/RS 32045  
CPF: 022.029.519-03

Médico Oftalmologista



07



CENTRO REGIONAL DE  
**OFTALMOLOGIA  
DAS MISSÕES**

SR.: \_\_\_\_\_

OBSERVAÇÕES: \_\_\_\_\_

Santo Ângelo, 7/2/24

**Tarcísio Costa Jr.**  
Médico Oftalmologista  
CRM 39168  
MÉDICO

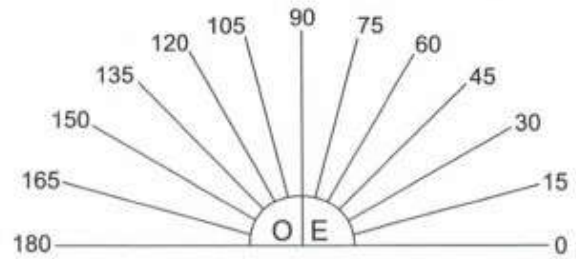
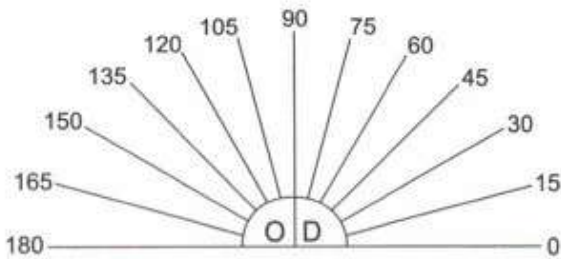

**EXAME DE REFRAÇÃO**

		ESFÉRICO	CILINDRO	EIXO
LONGE	O.D.	+ 1.75	- 0.50	70°
	O.E.	+ 2.50	- 0.75	105°
ADIÇÃO		+ 2.50		



# ASSOCIAÇÃO HOSPITAL BOM PASTOR IJUÍ

Rua Theodorico Fricke, 300, Bairro São Geraldo

Fone: (55) 3024-8020 / 3332-7700 - Ijuí - RS

Nome: \_\_\_\_\_

24 de Janeiro de 2024

## EXAME DE REFRAÇÃO

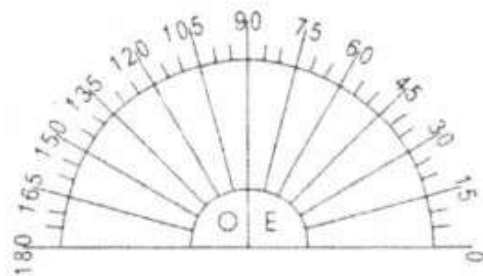
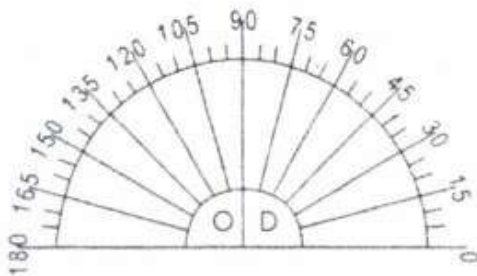

		ESFÉRICO	CILÍNDRICO	EIXO
LONGE	OD	+350	-150	80°
	OE	+400	-050	95°
PERTO	OD	//	//	
	OE	//	//	

ADIÇÃO: +300 esf Ao DNP: \_\_\_\_\_

OBS.: medic PV P + ALO. Se multi-bocais  
negre x hospital qm ou vacinas

**Dr. Klaus S. Lopes**  
Oftalmologista  
CREMERS 7372-5

Médico-Oftalmologista





# ASSOCIAÇÃO HOSPITAL BOM PASTOR IJUÍ

Rua Theodorico Fricke, 300, Bairro São Geraldo

Fone: (55) 3024-8020 / 3332-7700 - Ijuí - RS

Nome: \_\_\_\_\_

22 de NOVEMBRO de 2023

## EXAME DE REFRAÇÃO

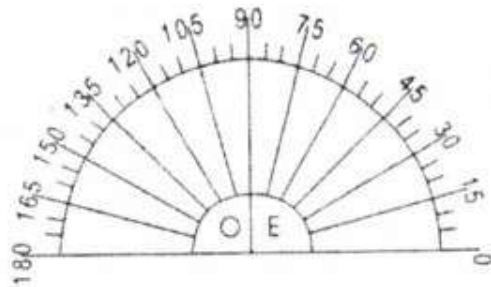
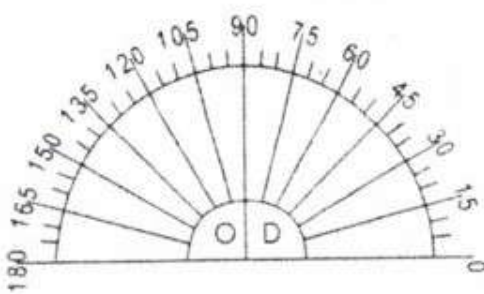

		ESFÉRICO	CILÍNDRICO	EIXO
LONGE	OD	+3,50		
	OE	+3,75		
PERTO	OD			
	OE			

ADIÇÃO: +2,50 DNP: medus

OBS.: Em lentes multifocal

Clévio Tosetto  
Md. Oftalmologista  
CRM/RS 32045  
CPF: 022.029.519-03

Médico Oftalmologista

10



# OPHTALMOLASER

centro oftalmológico

## Receituário de óculos

Paciente: \_\_\_\_\_

		Esférico (PWR)	Cilindro (CYL)	EIXO (Axis)
Longe	O.D	+2.50		
	O.E	+2.50		
Perto	O.D			
	O.E			

Observações: AD + 2.50  
Em óculos multifocal

Clévio Tosetto  
Md. Oftalmologista  
CRM/RS 32045  
CPF: 022.029.519-03

Dr. Clévio Tosetto  
Médico Oftalmologista  
CRM 32045

Dr. Heron Correia  
Médico Oftalmologista  
Especialista em Cirurgia de  
Catarata, Refrativo e Córnea  
CRM 43888

Dra. Patrícia Mesquini  
Médica Oftalmologista  
Especialista em Cirurgia  
de Catarata e Retina  
CRM 43584



OPHTALMOLASER  
centro oftalmológico

## Receituário de óculos

Paciente: \_\_\_\_\_

		Esférico (PWR)	Cilindro (CYL)	EIXO (Axis)
Longe	O.D	+0,75	-0,75	130°
	O.E	+0,50	-0,50	90°
Perto	O.D			
	O.E			

Observações: AD + 2,50

Em óculos multifocal

Clévio Tosetto  
Md. Oftalmologista  
CRM/RS 32045  
CPF: 022.029.519-03

Dr. Clévio Tosetto  
Médico Oftalmologista  
CRM 32045

Dr. Heron Correia  
Médico Oftalmologista  
Especialista em Cirurgia de  
Catarata, Refrativa e Córnea  
CRM 43888

Dr. Patrícia Mesquini  
Médica Oftalmologista  
Especialista em Cirurgia  
de Catarata e Retina  
CRM 43584

12/09/2023







# ASSOCIAÇÃO HOSPITAL BOM PASTOR IJUÍ

Rua Theodorico Fricke, 300, Bairro São Geraldo

Fone: (55) 3024-8020 / 3332-7700 - Ijuí - RS

Nome: \_\_\_\_\_  
\_\_\_\_\_ de \_\_\_\_\_ de \_\_\_\_\_

## EXAME DE REFRAÇÃO

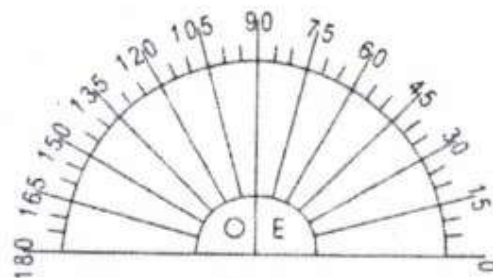
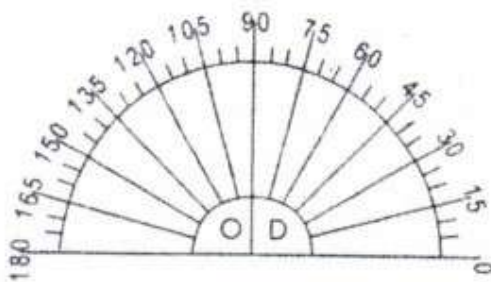

		ESFÉRICO	CILÍNDRICO	EIXO
LONGE	OD	-1,00	-1,00	90
	OE	+0,75	-1,75	110
PERTO	OD			
	OE			

ADIÇÃO: +3,00 DNP: \_\_\_\_\_

OBS.: \_\_\_\_\_

*Multifocais Progressivos*

PATRÍCIA M. MESQUINI

OFTALMOLOGISTA

CRM - RS 43584

24/01/2024

Médico Oftalmologista







# ASSOCIAÇÃO HOSPITAL BOM PASTOR IJUÍ

Rua Theodorico Fricke, 300, Bairro São Geraldo

Fone: (55) 3024-8020 / 3332-7700 - Ijuí - RS

Nome: \_\_\_\_\_  
12 de 02 de 2024

## EXAME DE REFRAÇÃO

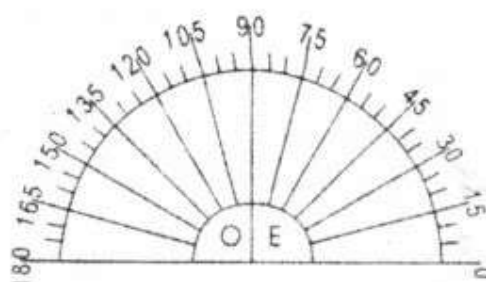
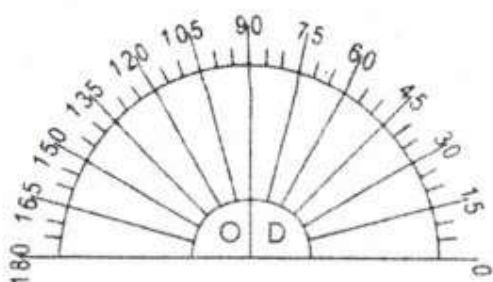

		ESFÉRICO	CILÍNDRICO	EIXO
LONGE	OD			
	OE			
PERTO	OD	+2.50		
	OE	+2.00		

ADIÇÃO: \_\_\_\_\_ DNP: Medis

OBS.: \_\_\_\_\_

Em ocular (perto)

Clévio Tosetto  
Md. Oftalmologista  
CRM/RS 32045  
CRE 022.029.519-03

Médico Oftalmologista



# ASSOCIAÇÃO HOSPITAL BOM PASTOR IJUÍ

Rua Theodorico Fricke, 300, Bairro São Geraldo

Fone: (55) 3024-8020 / 3332-7700 - Ijuí - RS

Nome: \_\_\_\_\_  
de \_\_\_\_\_ de 2024

## EXAME DE REFRAÇÃO

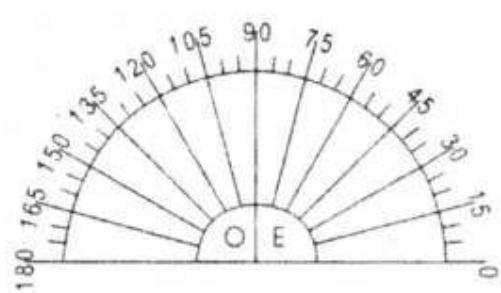
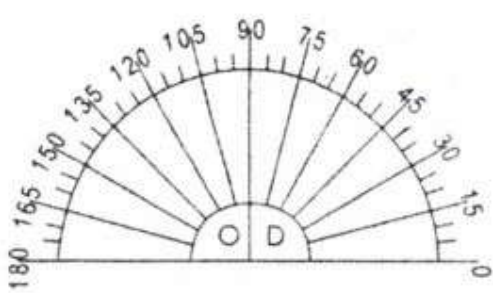

		ESFÉRICO	CILÍNDRICO	EIXO
LONGE	OD	+0,50		
	OE	+5,00		
PERTO	OD			
	OE			

ADIÇÃO: +2,50 DNP: medic

OBS.: Em lentes multifocal

Clévio Tosetto  
Md. Oftalmologista  
CRM/RS 32045  
CPF: 022.029.519-03



Médico Oftalmologista



# ASSOCIAÇÃO HOSPITAL BOM PASTOR IJUÍ

Rua Theodorico Fricke, 300, Bairro São Geraldo

Fone: (55) 3024-8020 / 3332-7700 - Ijuí - RS

Nome: \_\_\_\_\_

08 de 11 de 2023

## EXAME DE REFRAÇÃO

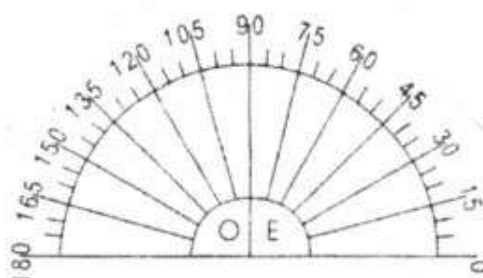
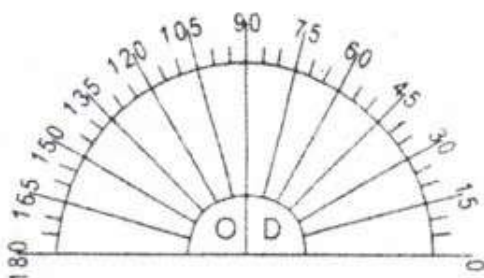

		ESFÉRICO	CILÍNDRICO	EIXO
LONGE	OD	+0.50		
	OE	+0.25		
PERTO	OD			
	OE			

ADIÇÃO: +2.00 DNP: Medis

OBS.: \_\_\_\_\_

Em óculos múltiplos

Clevis Tosetto  
Md. Oftalmologista  
CRM/RS 32045  
CPF: 022.029.510

Médico Oftalmologista





# ASSOCIAÇÃO HOSPITAL BOM PASTOR IJUÍ

Rua Theodorico Fricke, 300, Bairro São Geraldo

Fone: (55) 3024-8020 / 3332-7700 - Ijuí - RS

Nome: \_\_\_\_\_  
02 de 08 de 2013

## EXAME DE REFRAÇÃO

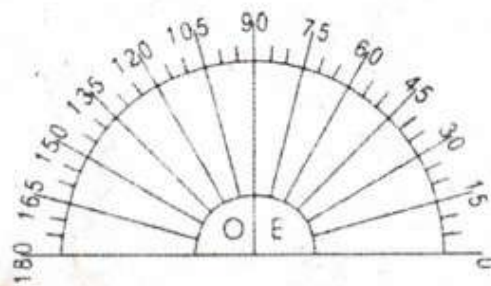
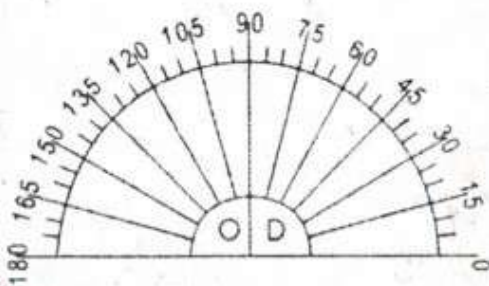

		ESFÉRICO	CILÍNDRICO	EIXO
LONGE	OD	+2,75		
	OE	+2,25		
PERTO	OD			
	OE			

ADIÇÃO: +2,50 DNP: *medis*

OBS.: *em óculos multifocal*

*Clévio Tosetto*  
Clévio Tosetto  
Md. Oftalmologista  
CRM/RS 36545  
RFE 22.025.545

Médico Oftalmologista



# ASSOCIAÇÃO HOSPITAL BOM PASTOR IJUÍ

Rua Theodorico Fricke, 300, Bairro São Geraldo

Fone: (55) 3024-8020 / 3332-7700 - Ijuí - RS

Nome: \_\_\_\_\_  
\_\_\_\_\_ de \_\_\_\_\_ de \_\_\_\_\_

## EXAME DE REFRAÇÃO

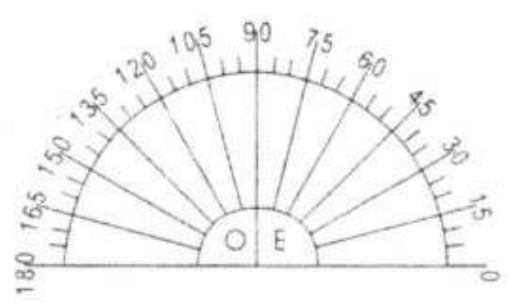
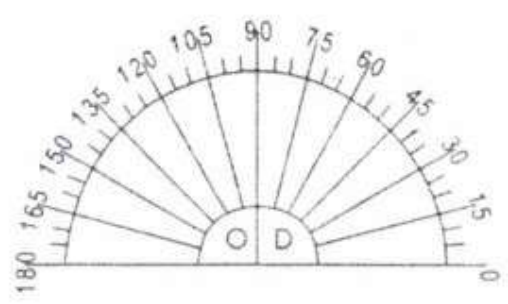

		ESFÉRICO	CILÍNDRICO	EIXO
LONGE	OD	PL	ESF	
	OE	+0,25	-0,25	25°
PERTO	OD	AD + 1,75		
	OE	AD + 1,75		

ADIÇÃO: AD + 1,75 D DNP: Mechin

OBS.: \_\_\_\_\_  
\_\_\_\_\_  
\_\_\_\_\_

Ana Ways Tech

Médico Oftalmologista



90



# OFTALMOCLÍNICA FERRETTI

Especialista em Clínica e Cirurgias Oftalmológicas

Desde 1997

Longe	Esf.	Cil.	Eixo
<b>OD</b>	+ 1,25	- 2,50	60
<b>OE</b>	+ 1,00	- 1,75	95

Perto	Esf.	Cil.	Eixo
<b>OD</b>			
<b>OE</b>			

Adição + 2,75

👁️ Lentes \_\_\_\_\_

👁️ Sugerimos trazer seus óculos para conferência junto com esta receita.

👁️ Solicite o certificado de autenticidade das lentes junto à óptica.

PRÓXIMA CONSULTA EM 1 ano

IJUÍ, 25/01/2024

Dr. Ronaldo Ferretti  
CREMERS 22945

Dra. Viviane S. M. Ferretti  
CREMERS 27005

Fone: (55) 3332 4300 / 3332 8788 / 3333 1651